

# 男子団体戦トーナメント

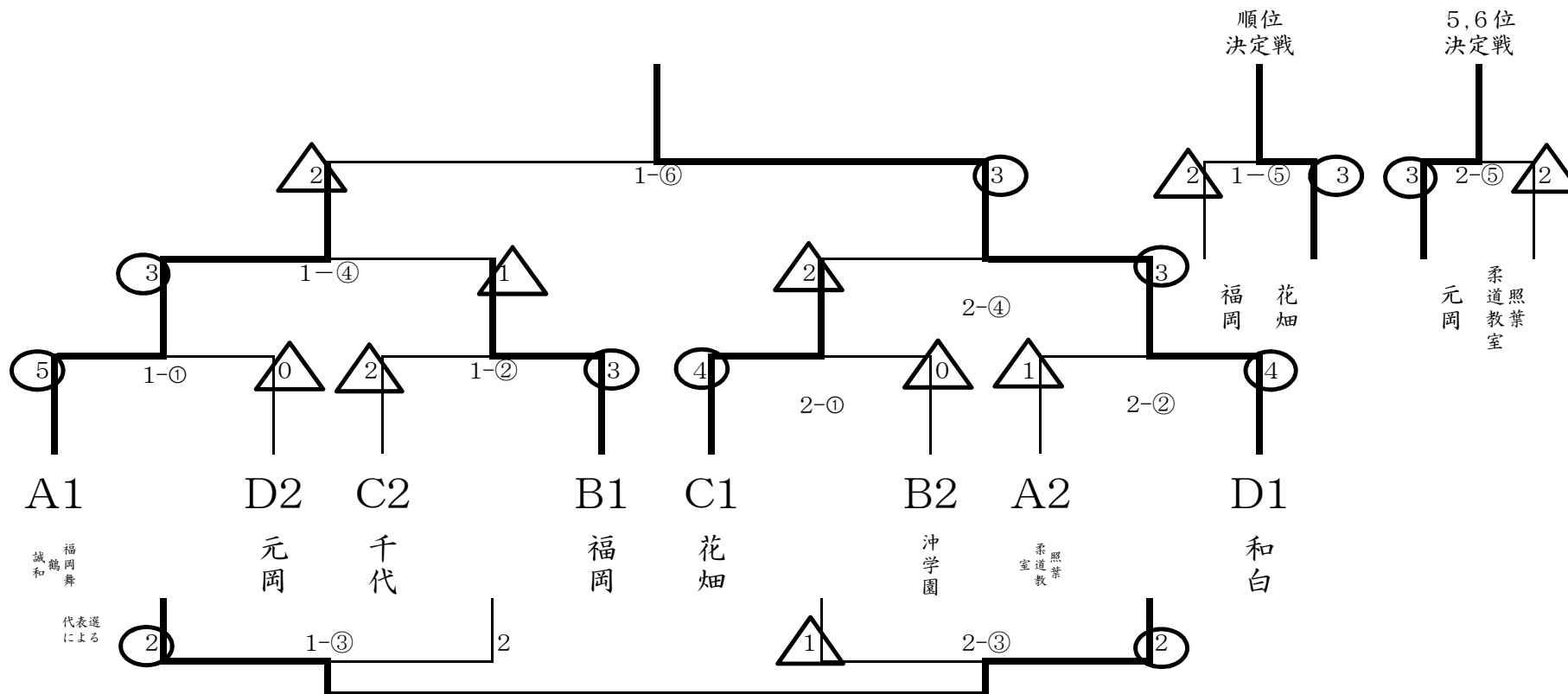

A

福岡	舞鶴	誠和
席		田
照葉柔道教室		

B

福		岡
沖	学	園
壺		岐
金		武

C

花		畑
那		珂
田		隈
千		代

D

和		白
吉		塚
百道少年柔道クラブ		
元		岡

### Aパート

	福岡舞鶴誠和	席田	照葉柔道教室	勝	負	分	順位
福岡舞鶴誠和	-	① 5	⑦ 4	2	0	0	1
席田	△ 0	-	④ 0	0	2	0	3
照葉柔道教室	△ 0	⑤	-	1	1	0	2

### Bパート

	福岡	沖学園	吉岐	金武	勝	負	分	順位
福岡	-	② 4	⑤ 5	⑨ 4	3	0	0	1
沖学園	△ 1	-	⑧ 3	⑥ 3	2	1	0	2
吉岐	△ 0		-	③ 3	1	2	0	3
金武	△ 1	△ 1	△ 2	-	0	3	0	4

### 1試合場

1	福岡舞鶴誠和	対	席田
2	福岡	対	沖学園
3	吉岐	対	金武
4	席田	対	照葉柔道教室
5	福岡	対	吉岐
6	沖学園	対	金武
7	福岡舞鶴誠和	対	照葉柔道教室
8	沖学園	対	吉岐
9	福岡	対	金武

### Cパート

	花畑那珂	田隈千代	勝	負	分	順位	
花畑	-	⑥ 5	⑩ 4	3	0	0	1
那珂	△ 0	⑨ 1	⑦ 0	0	3	0	4
田隈	△ 0	④	③ 1	1	2	0	3
千代	△ 1	⑤	④	2	1	0	2

### 2試合場

1	花畑	対	那珂
2	和白	対	吉塚
3	田隈	対	千代
4	百道少年柔道クラブ	対	元岡
5	花畑	対	田隈
6	和白	対	百道少年柔道クラブ
7	那珂	対	千代
8	吉塚	対	元岡
9	那珂	対	田隈
10	吉塚	対	百道少年柔道クラブ
11	花畑	対	千代
12	和白	対	元岡

### Dパート

	和白吉塚	百道少年柔道クラブ	元岡	勝	負	分	順位
和白	-	④ 5	⑬ 4	3	0	0	1
吉塚	△ 0		⑧ 1	0	3	0	4
百道少年柔道クラブ	△ 0	④	④ 2	1	2	0	3
元岡	△ 1	④	③	2	1	0	2

# 女子団体戦 トーナメント

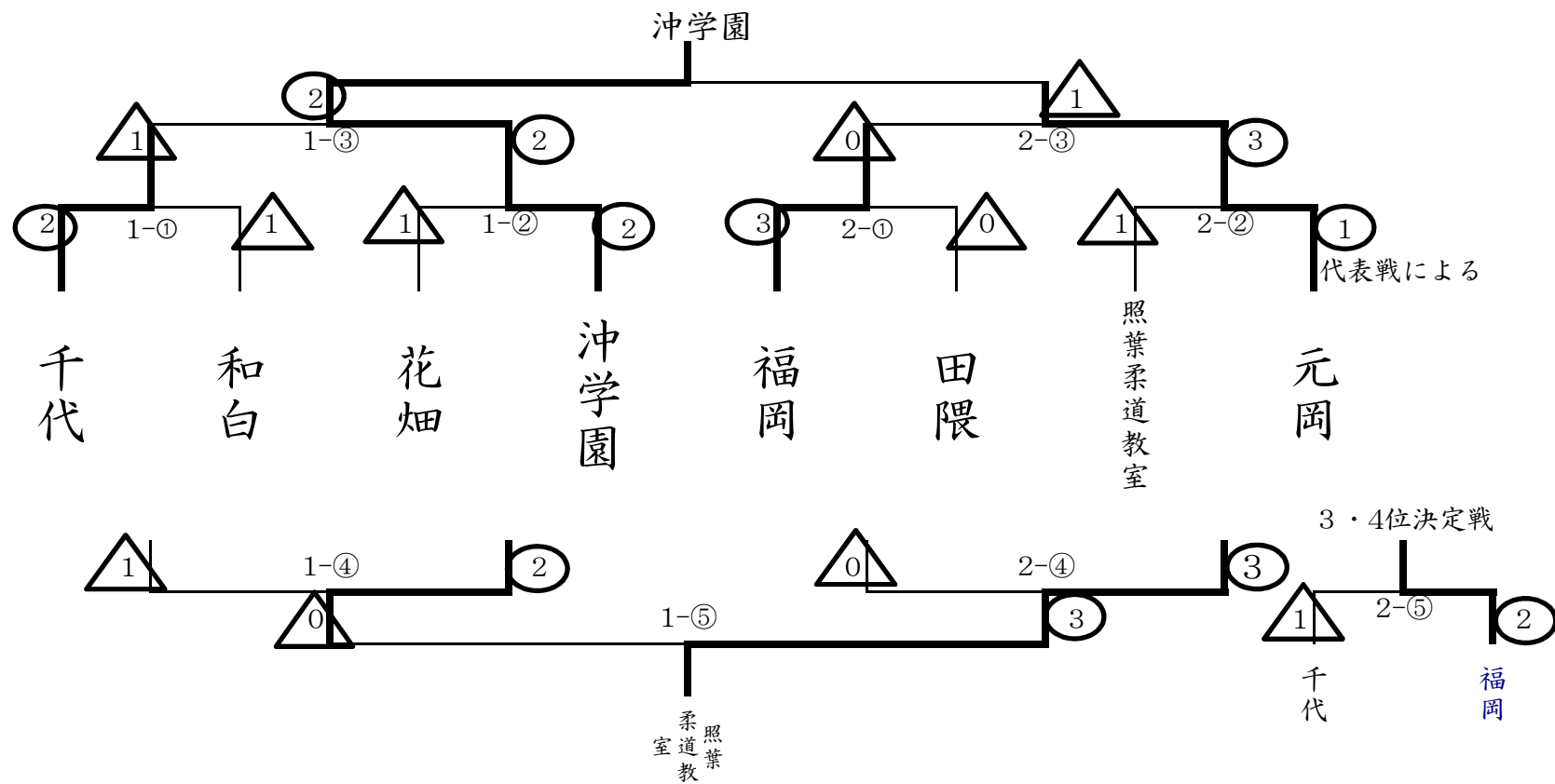

# ◎男子個人戦 50kg級

優勝 井上 颯来 ( 冲学園 中学校) 三位 後藤 流星 ( 柏原 中学校)

準優勝 池 虎士郎 ( 元岡 中学校) 三位 兼田 竜生 ( 花畑 中学校)

NO. 選手名 学校名

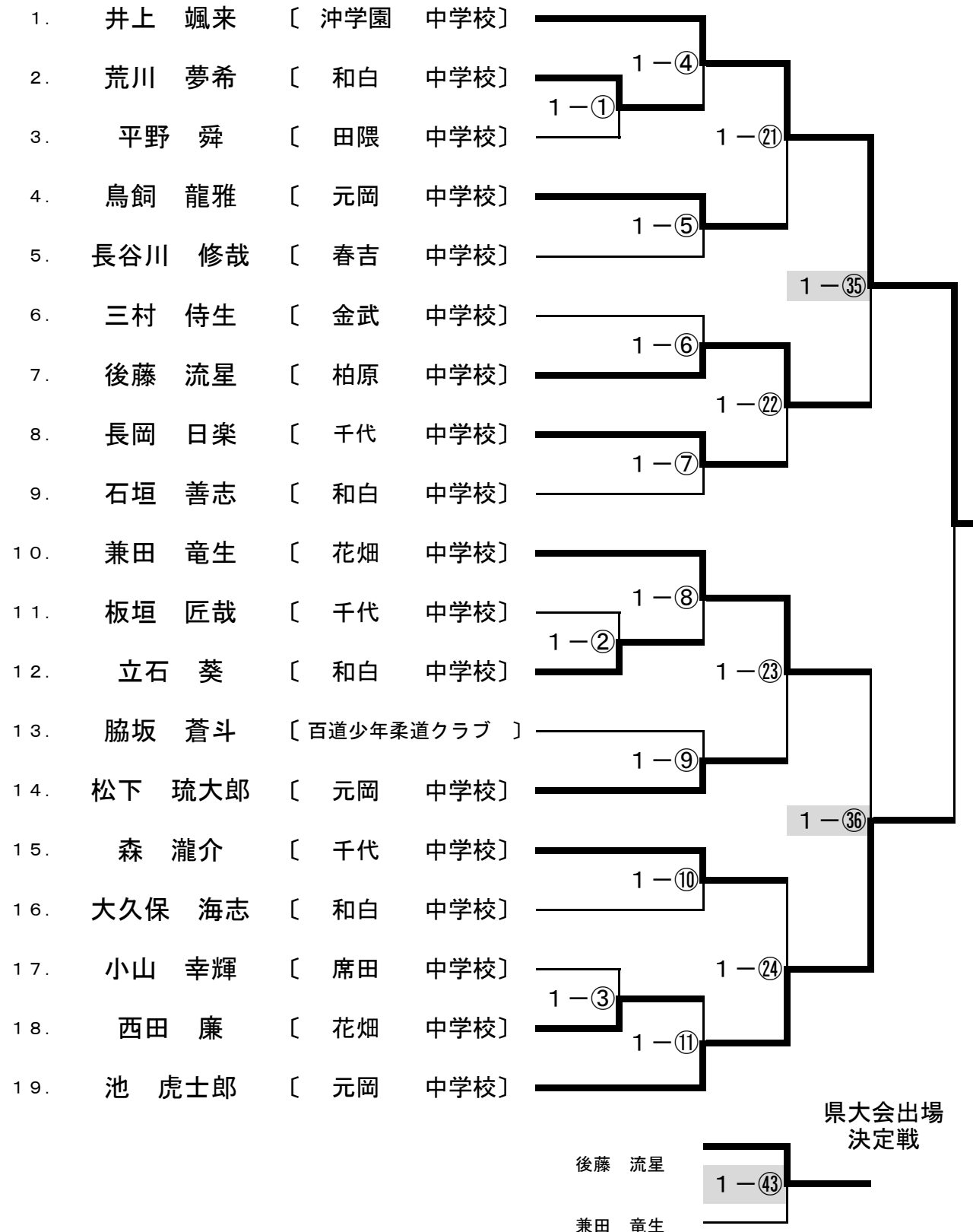

# ◎男子個人戦 55kg級

優勝 玉川 幸汰 (福岡舞鶴誠和 中学校) 三位 山口 湖太芦 (沖学園 中学校)

準優勝 阪東 愛音 (福岡 中学校) 三位 福永 一晴 (百道少年柔道クラブ)

NO. 選手名 学校名

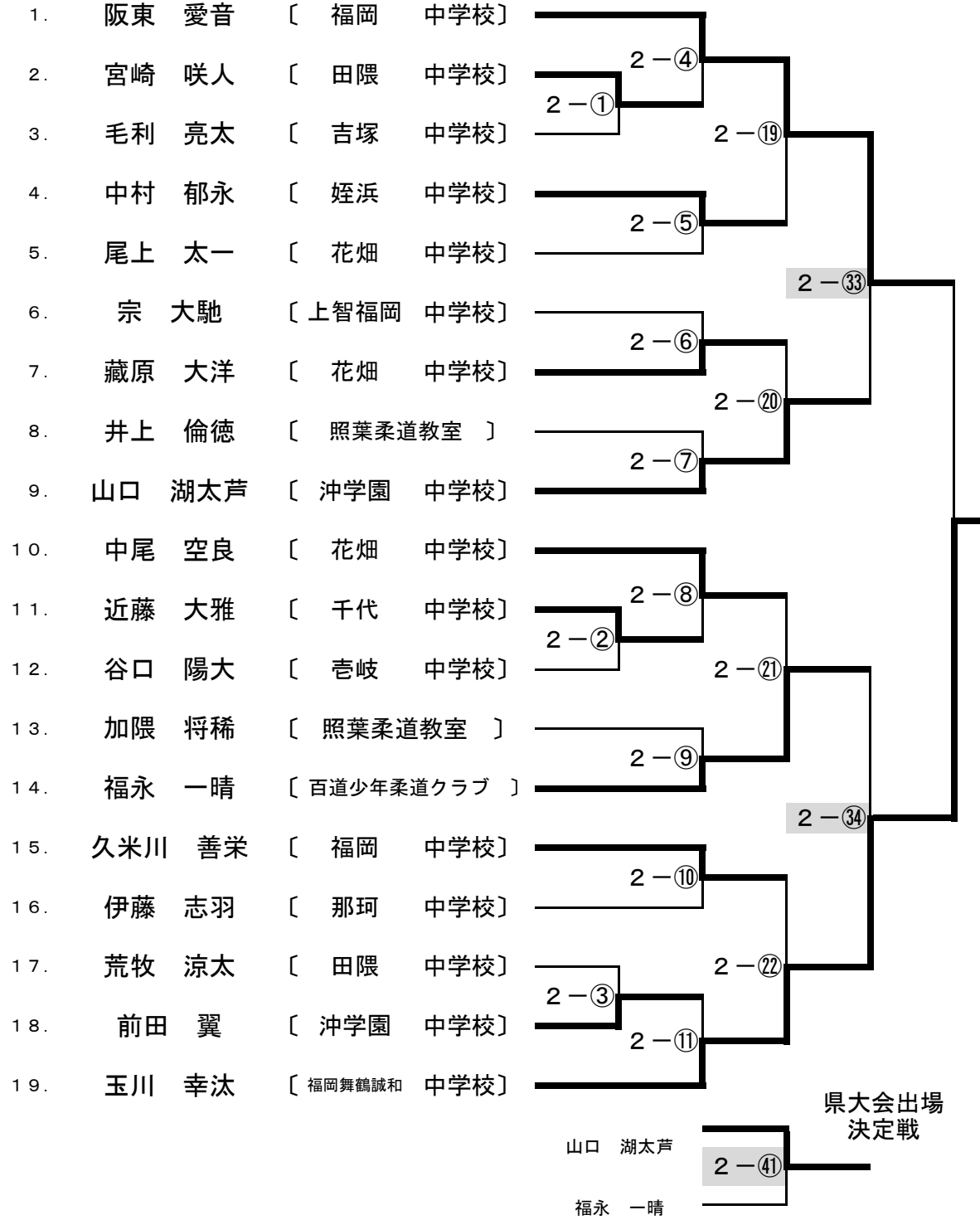

# ◎男子個人戦 60kg級

優勝 山内 琉魁 ( 照葉柔道教室 ) 三位 上原 創太郎 ( 和白 中学校)

準優勝 藤田 禮翔 ( 和白 中学校) 三位 熊本 理樹 ( 福岡舞鶴誠和 中学校)

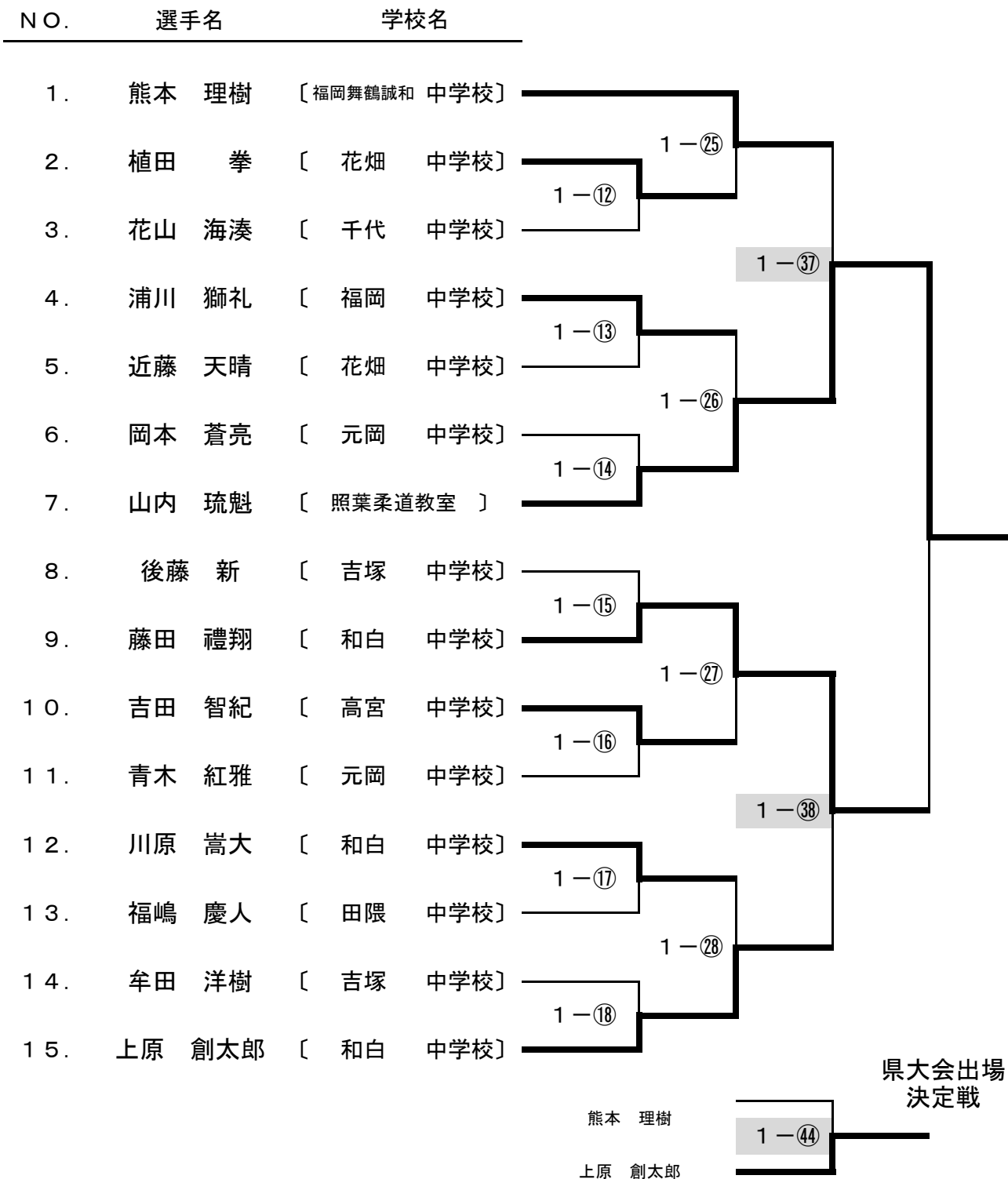

# ◎男子個人戦 66kg級

優勝 安本 虎雅 ( 和白 中学校) 三位 松尾 宗睦 ( 千代 中学校)

準優勝 熊本 良太郎 ( 福岡舞鶴誠和 中学校) 三位 兼田 勇生 ( 花畑 中学校)

NO. 選手名 学校名

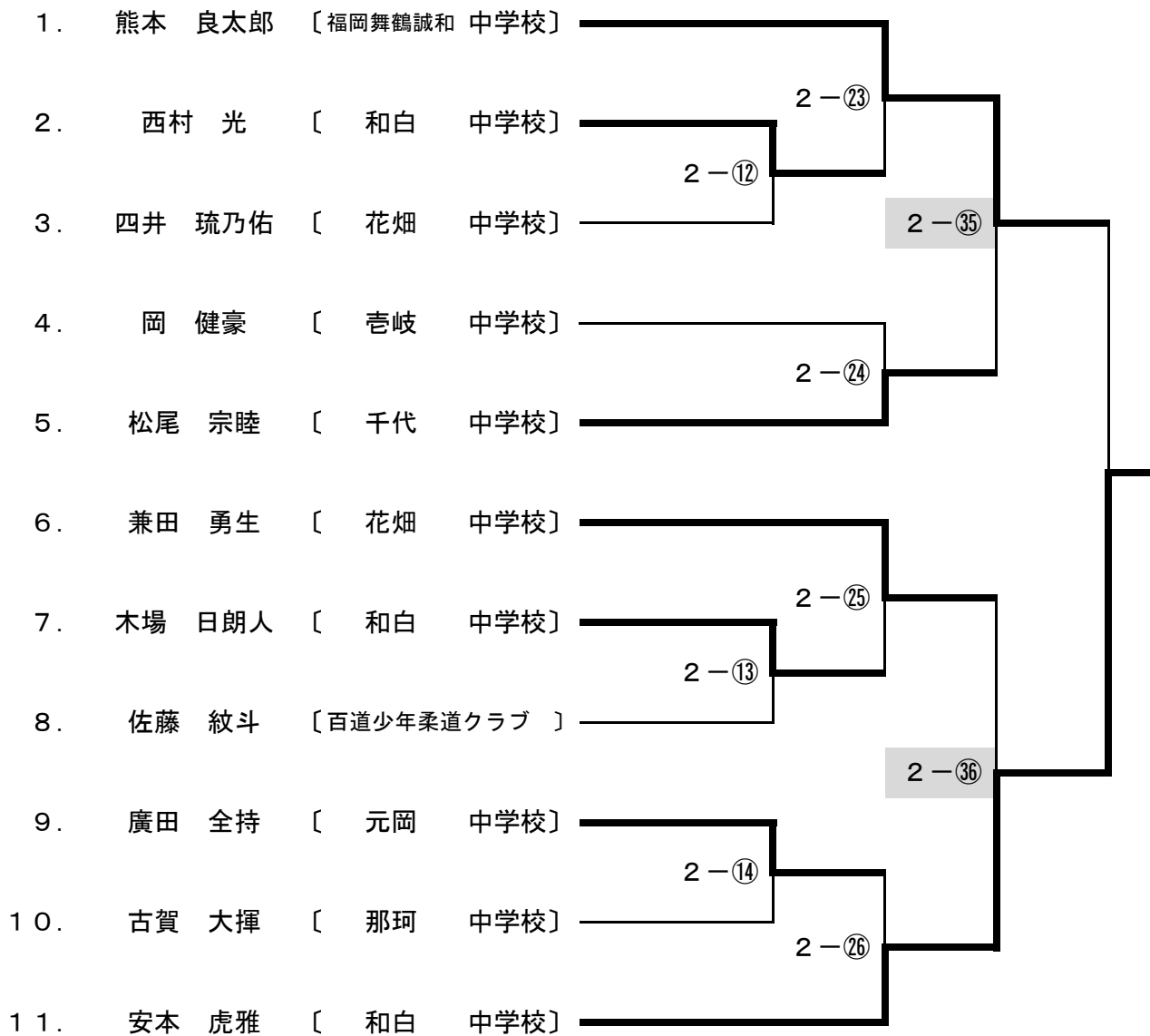

県大会出場  
決定戦

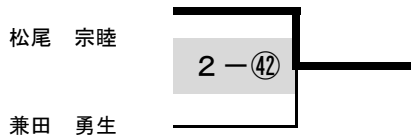

# ◎男子個人戦 73kg級

優勝\_松岡 虎汰\_( 和白 中学校) 三位\_大石 与夢\_( 千代 中学校)

準優勝\_藏原 拓也\_( 花畑 中学校) 三位\_小林 春樹\_( 彦岐 中学校)

NO. 選手名 学校名

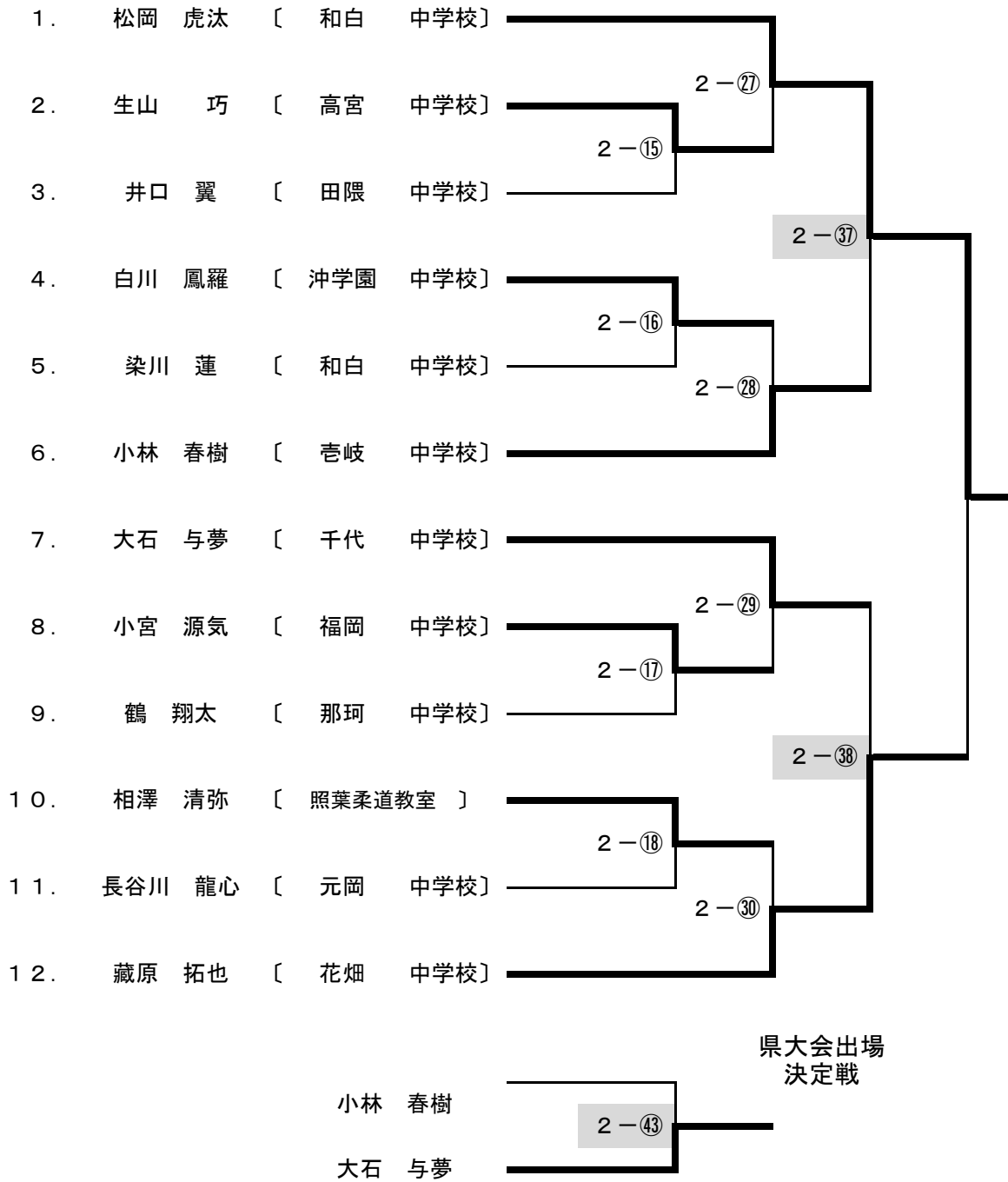



# ◎男子個人戦 81kg級

優勝\_黒木 三路\_ ( 金武 中学校) 三位\_堺 隆太郎\_ ( 和白 中学校)

準優勝\_北川 晴人\_ ( 福岡 中学校) 三位\_安田 寅之助\_ ( 百道少年柔道クラブ )

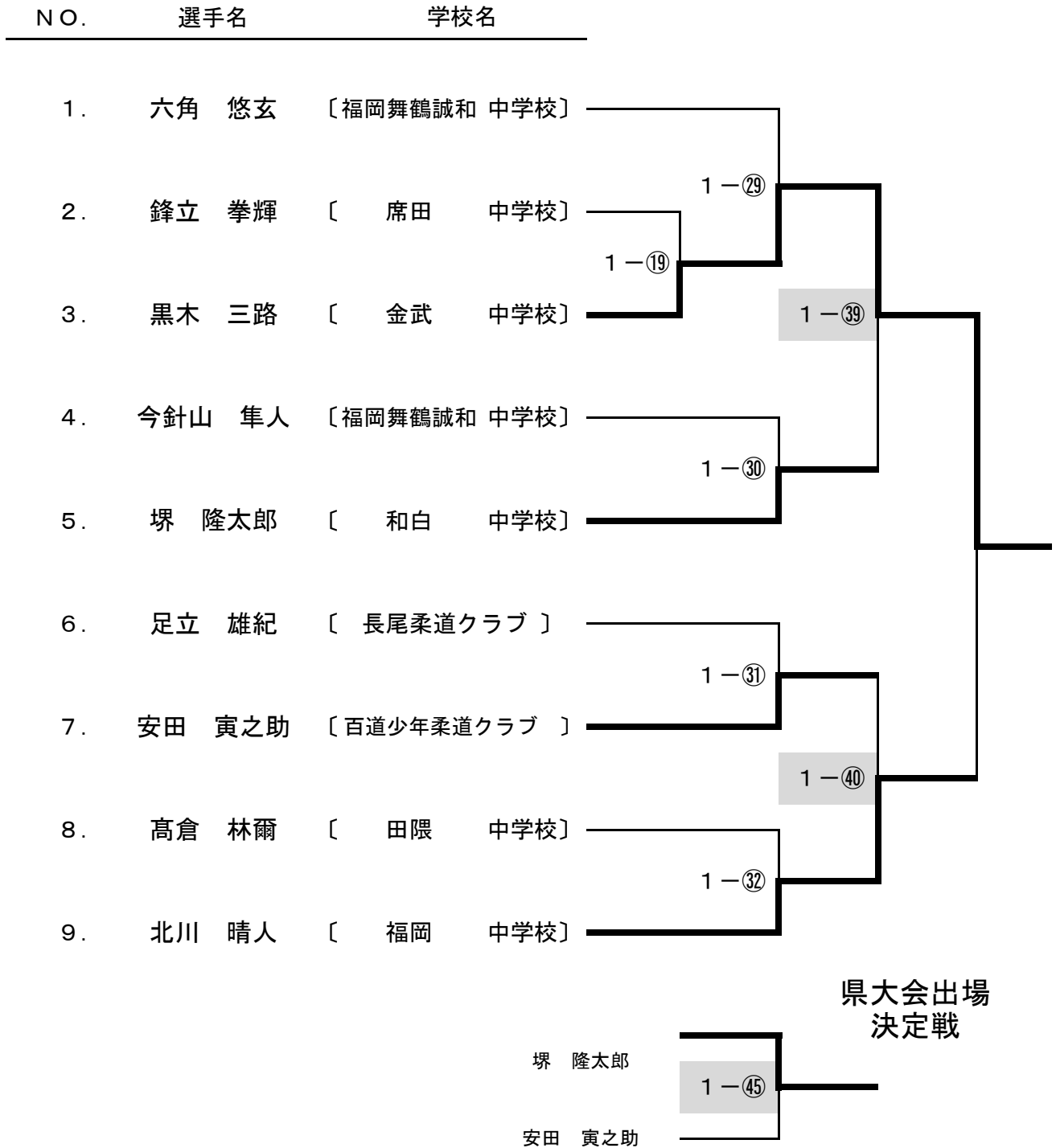

## ◎男子個人戦 90kg級

優勝 永田 将也 (福岡舞鶴誠和 中学校) 三位 濱岡 知行 (和白 中学校)

準優勝 池 三志郎 (元岡 中学校) 三位 大隈 蒼 (杵岐 中学校)

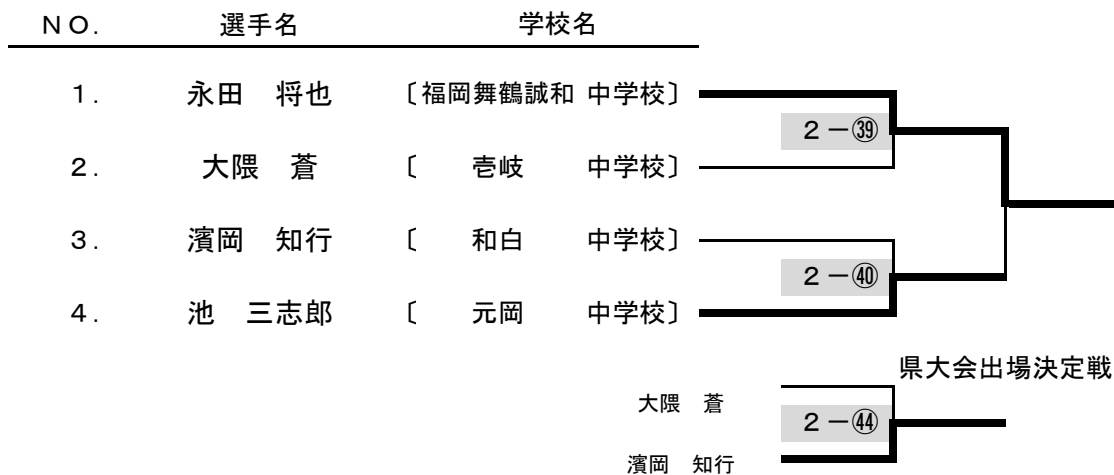

## ◎男子個人戦 90kg超級

優勝 川上 将司 (花畑 中学校) 三位 占部 寿 (千代 中学校)

準優勝 田中 現太 (照葉柔道教室) 三位 正木 琉太郎 (金武 中学校)

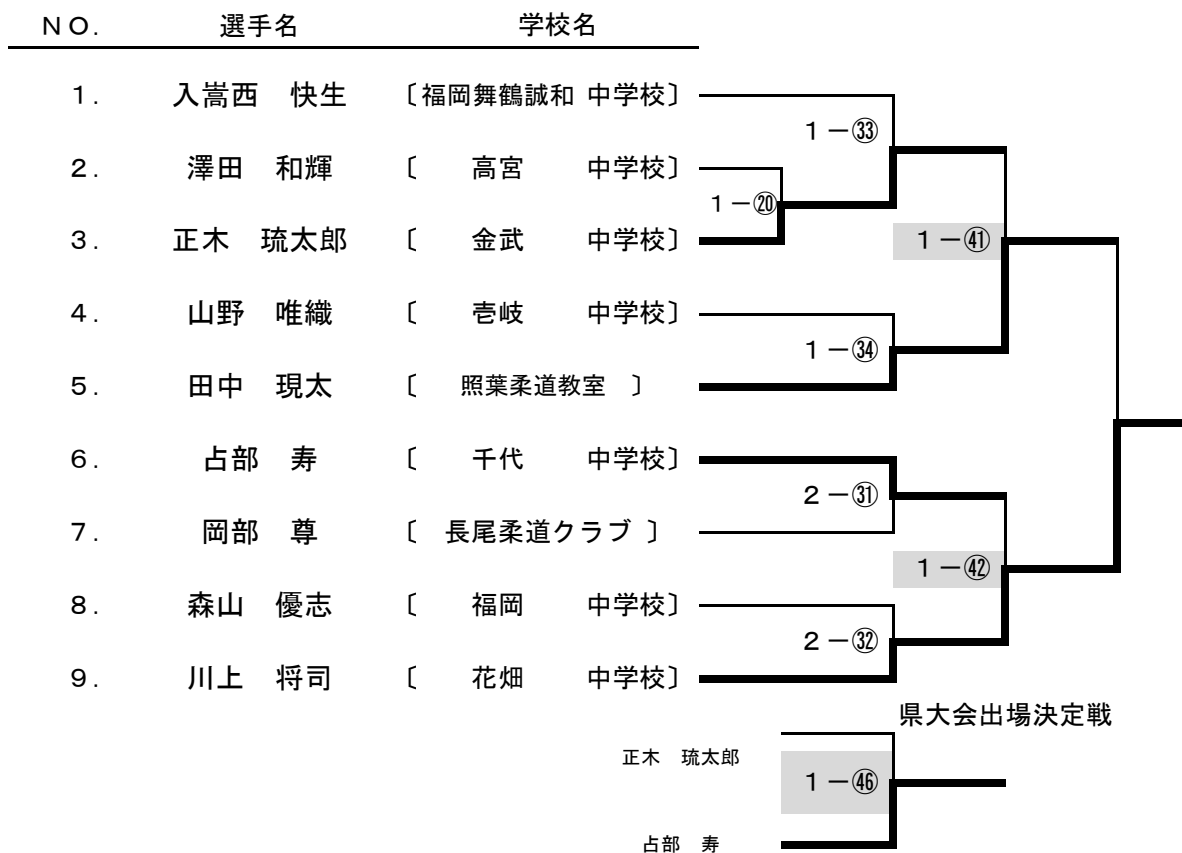

# ◎女子個人戦 40kg級

優勝 木村 莉子 ( 沖学園 中学校) 三位 荒木 萌唯 ( 花畑 中学校)  
 準優勝 牧野 葵生 ( 沖学園 中学校) 三位 田振 心奈 ( 千代 中学校)

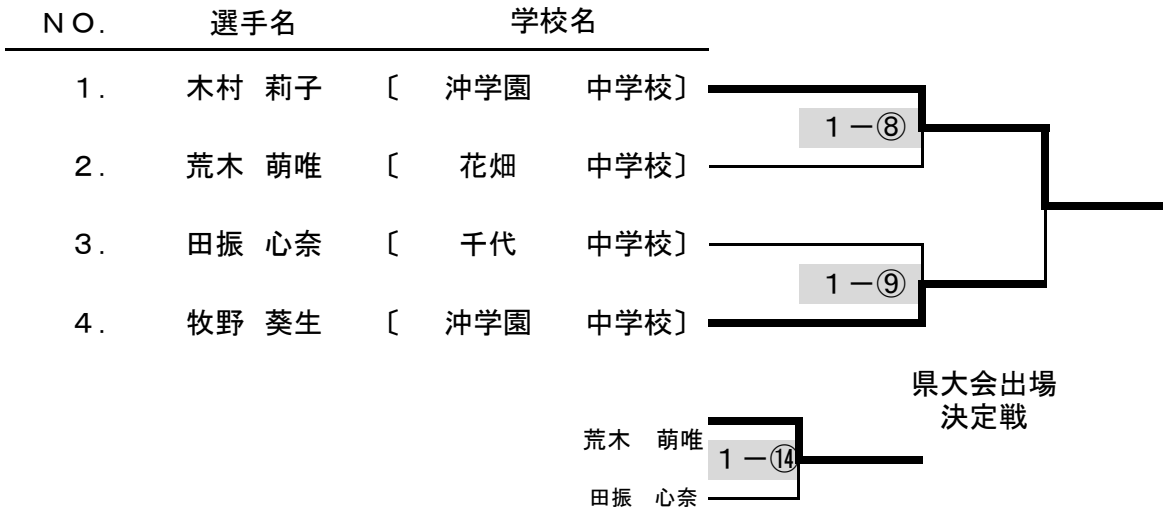

# ◎女子個人戦 44kg級

優勝 阪東 愛花 ( 福岡 中学校) 三位 堂本 帆風 ( 福岡教育大学附属福岡 中学校)  
 準優勝 大月 結生 ( 元岡 中学校) 三位 小山田 心 ( 千代 中学校)

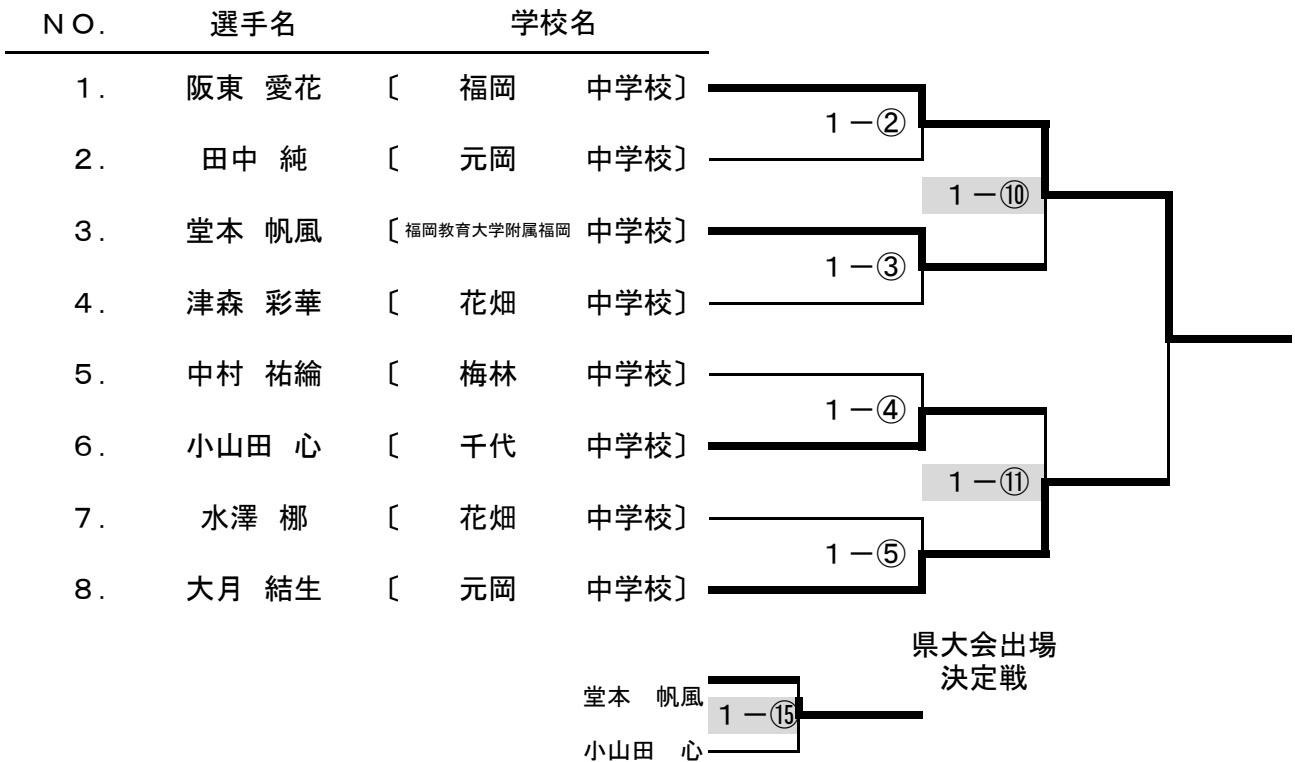

# ◎女子個人戦 48kg級

優勝 森 柚稀 (和白 中学校) 三位 榎谷 有菜 (福岡 中学校)

準優勝 北脇彩咲 (元岡 中学校) 三位 南里 桜来 (青葉 中学校)

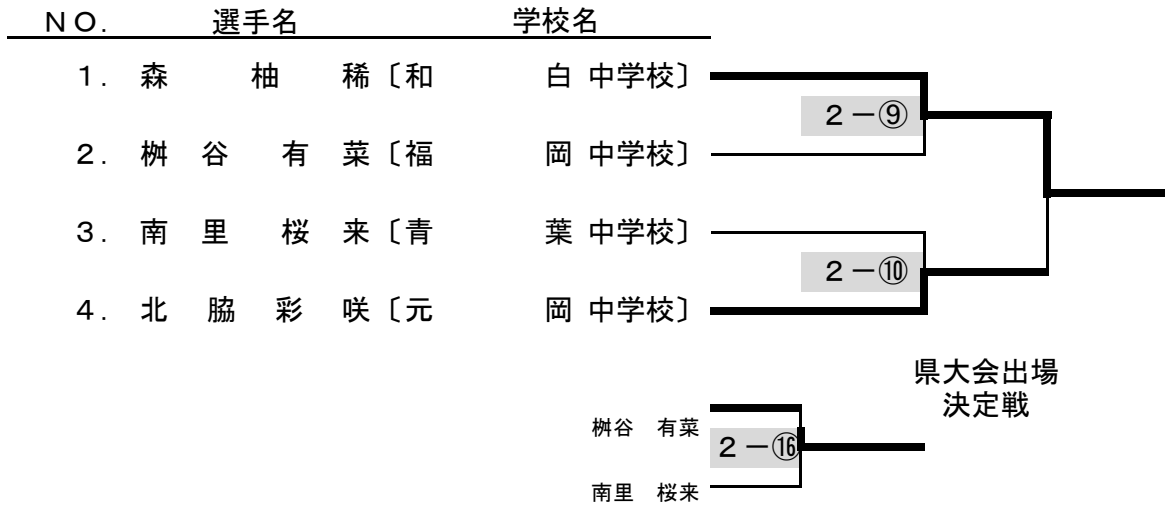

# ◎女子個人戦 52kg級

優勝 北脇 遥 (元岡 中学校) 三位 木村 莉彩奈 (千代 中学校)

準優勝 伊本 莉子 (花畑 中学校) 三位 植岡 凜 (福岡 中学校)

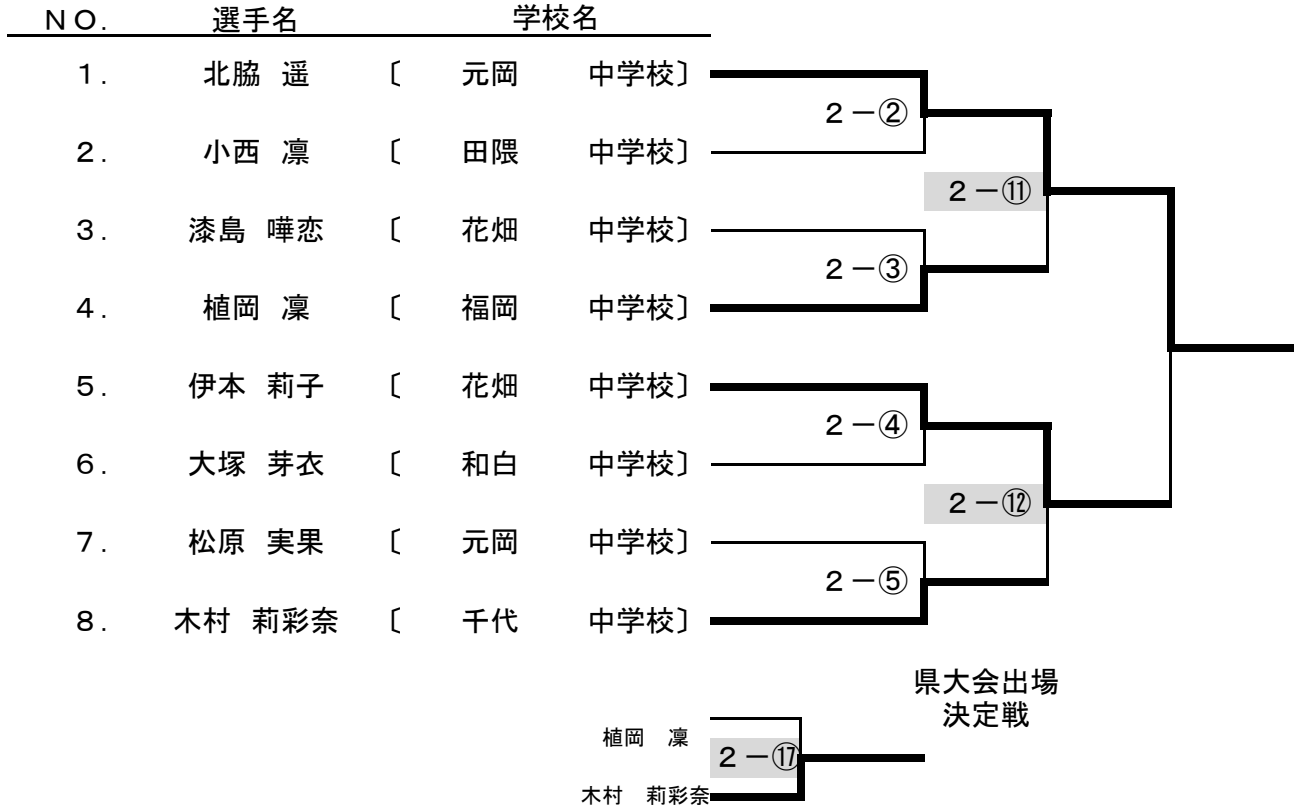

# ◎女子個人戦 57kg級

優勝 徳永 結寿花 (福岡 中学校) 三位 岩本 莉歩 (照葉柔道教室)

準優勝 長岡 桜楽 (千代 中学校) 三位 境井 莉愛 (金武 中学校)

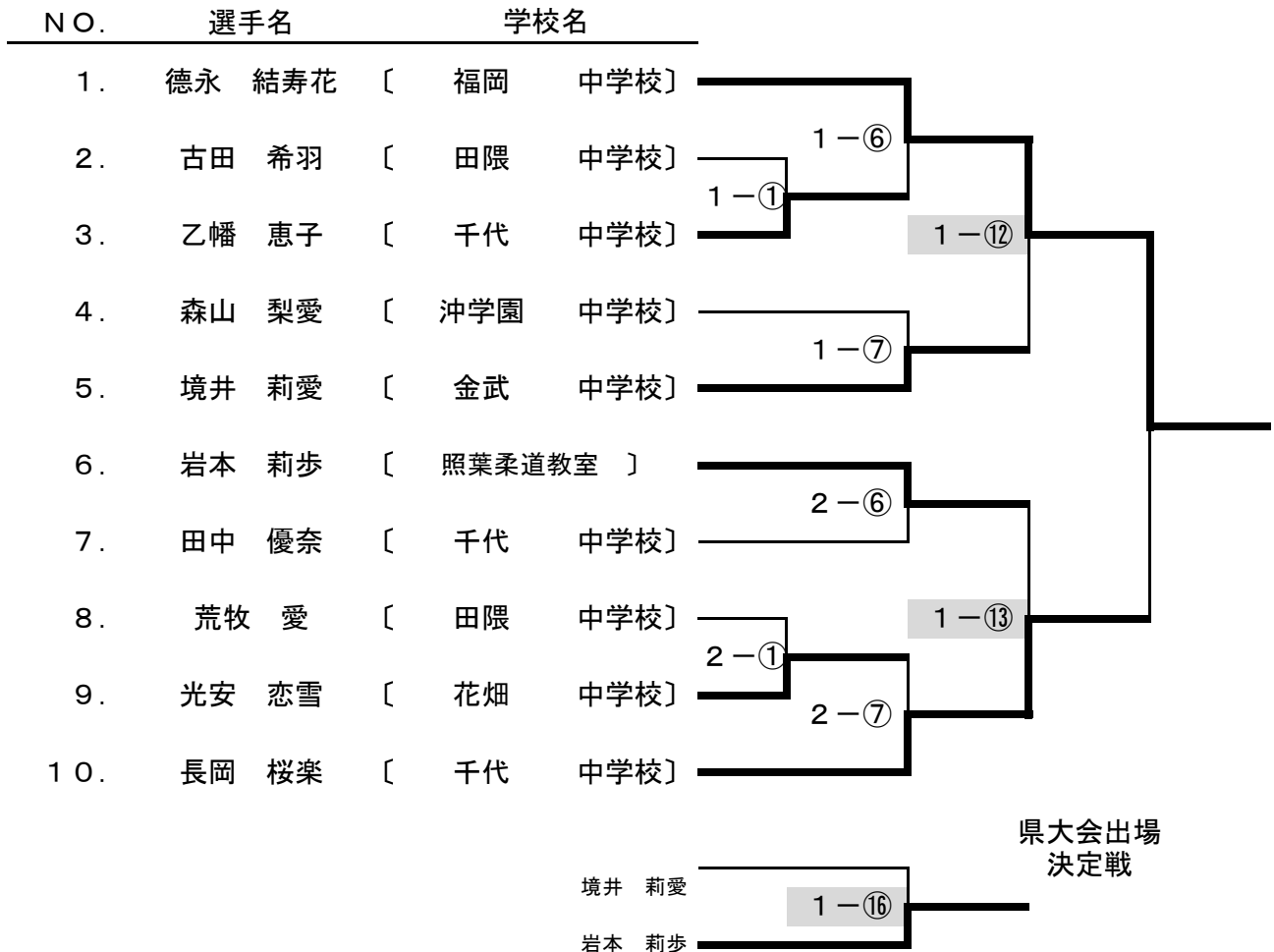

# ◎女子個人戦 63kg級

優勝 三浦 彩月 (沖学園 中学校) 三位 吉田 朱里 (高宮 中学校)

準優勝 高倉一乃 (照葉柔道教室) 三位 石松 愛花 (照葉柔道教室)

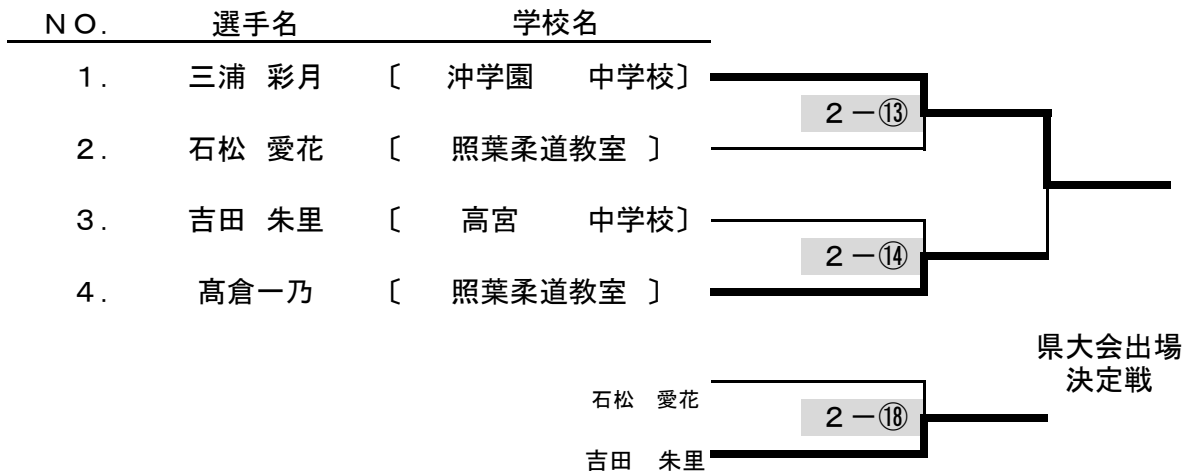

## ◎女子個人戦 70kg級

優勝 稗田 里子 (千代 中学校) 三位 西田 璃心 (上智福岡 中学校)

準優勝 石井 莉乃 (席田 中学校)

		西田 璃心	石井 莉乃	稗田 里子	勝	負	順位
西田 璃心	上智福岡中学校		2-⑧△	2-⑱△	0	2	3
石井 莉乃	席田中学校	○		2-⑮△	1	1	2
稗田 里子	千代中学校	○	○		2	2	1

## ◎女子個人戦 70kg超級

末松 琴音 [ 沖学園 中学校 ]