

# バレーボール大会要項

- 1 大会名 第74回 糟屋区中学校バレーボール大会
- 2 主催 糟屋区中学校体育連盟
- 3 期 日 令和5年6月24日(土) 25日(日) 7月1日(土) 予備日  
専門部集合 7:45 監督者会議 8:00 競技開始 9:30
- 4 会 場 男子・・・新宮東中学校(2日間) 新宮町大字三代1028 TEL 092-963-0085  
志免東中学校(1日目) 志免町志免東4丁目4-1 TEL 092-936-1100  
女子・・・篠栗北中学校(2日間) 篠栗町大字津波黒498 TEL 092-947-5675  
須恵東中学校(1日目) 須恵町大字植木1-20 TEL 092-933-3255
- 5 参加資格 糟屋区中学校総合体育大会参加基準に準じる。
- 6 競技方法 男女とも3セットマッチの予選リーグの後、決勝トーナメントを行う。
- 7 競技規則 (1) 令和5年度日本バレーボール協会6人制競技規則及び福岡県中体連申し合わせ事項に準ずる。  
(2) 試合球は、検定4号球を使用する。  
(3) 引率・監督は出場校の校長・教員・部活動指導員とする。コーチについては、出場校の教育職員とする。ただし、教育職員以外のコーチは、校長が認め、県中体連に登録し承認を受けたものとする。  
(4) ネットの高さ 男子・・・2m30cm 女子・・・2m15cm  
(5) ベンチ内は、監督1名、コーチ1名(当該校教職員・外部指導者)、マネージャー1名(中学生) 選手12名とする。
- 8 表 彰 優勝校…優勝旗および賞状 2位・3位の学校…賞状
- 9 選手申し込み 令和5年6月6日(火)の専門部会をもって申し込みとする。  
◎男子…田村 啓 (篠 栗) TEL 092-947-0536  
◎女子…白木 誠一郎 (古賀北) TEL 092-943-4550
- 10 その他 (1) 男子は上位5チーム、女子は上位4チームが、筑前地区大会への出場権を得るものとする。  
(2) 顧問は、自チームの試合が終了しても大会終了まで大会運営にあたる。  
(3) 会場に缶ジュースなどは絶対に持ち込まない。  
(4) スポーツドリンク等の飲料のベンチへの持ち込みについては、こぼれにくい形状の容器(スクイズボトル)を使用し、試合進行の妨げにならないようにする。  
(5) ラインズマン4名、点示員2名、記録員2名の指導をしておく。  
(6) 試合開始前、終了後の挨拶では、アタックライン上で5秒間拍手した後、ベンチに戻る。  
(7) 応援の鳴り物は禁止する。メガホンについては拡声のためにのみ使用してよい。  
(8) ベンチでのうちわの使用は、選手の体を冷やす目的でのみ許可される。  
(9) 各セット13点(3セット目はチェンジコート後)に給水タイムアウト(WTO)の時間を設ける。  
(10) AED設置場所 新宮東中学校：体育館入口  
志免東中学校：体育館2階フロア  
篠栗北中学校：職員玄関前  
須恵東中学校：体育館入口
- 11 組み合わせ ・組み合わせなどは男女とも後日発送する。

第74回 糟屋区中学校バレーボール大会(男子の部)1日目 リーグ戦組み合わせ  
 会場: 志免東中学校

2 志免東

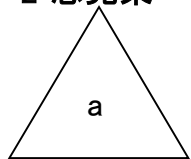

1 篠栗 3 古賀北

2 久山

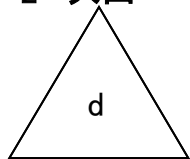

1 篠栗北 3 古賀東

a/パート				審判	d/パート				審判
①	篠栗	-	志免東	古賀北	①	篠栗北	-	久山	古賀東
②	志免東	-	古賀北	篠栗	②	久山	-	古賀東	篠栗北
③	篠栗	-	古賀北	志免東	③	篠栗北	-	古賀東	久山

a

1位            中学校  
 2位            中学校  
 3位            中学校

d

1位            中学校  
 2位            中学校  
 3位            中学校

決勝トーナメント1回戦			審判	決勝トーナメント1回戦			審判		
④	a2位	-	d3位	a1位	④	d2位	-	a3位	d1位

会場: 新宮東中学校

2 粕屋東

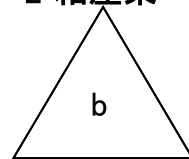

1 新宮東 3 粕屋

2 新宮

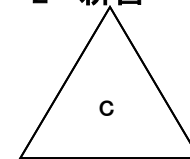

1 須恵 3 宇美

b/パート				審判	c/パート				審判
①	新宮東	-	粕屋東	粕屋	①	須恵	-	新宮	宇美
②	粕屋東	-	粕屋	新宮東	②	新宮	-	宇美	須恵
③	新宮東	-	粕屋	粕屋東	③	須恵	-	宇美	新宮

b

1位            中学校  
 2位            中学校  
 3位            中学校

c

1位            中学校  
 2位            中学校  
 3位            中学校

決勝トーナメント1回戦			審判	決勝トーナメント1回戦			審判		
④	b2位	-	c3位	b1位	④	c2位	-	b3位	c1位

※1日目の生徒役員は空きチームで4名ずつ行います。  
 ※開会式はありませんので、朝の流れは各チームで事前にご確認ください。

# 第74回 糟屋区中学校バレーボール大会(男子の部)2日目 決勝トーナメント組み合わせ

優勝	中学校
準優勝	中学校
第3位	中学校
第4位	中学校
第5位	中学校

6月24日：新宮東, 志免東中学校  
6月25日：新宮東中学校

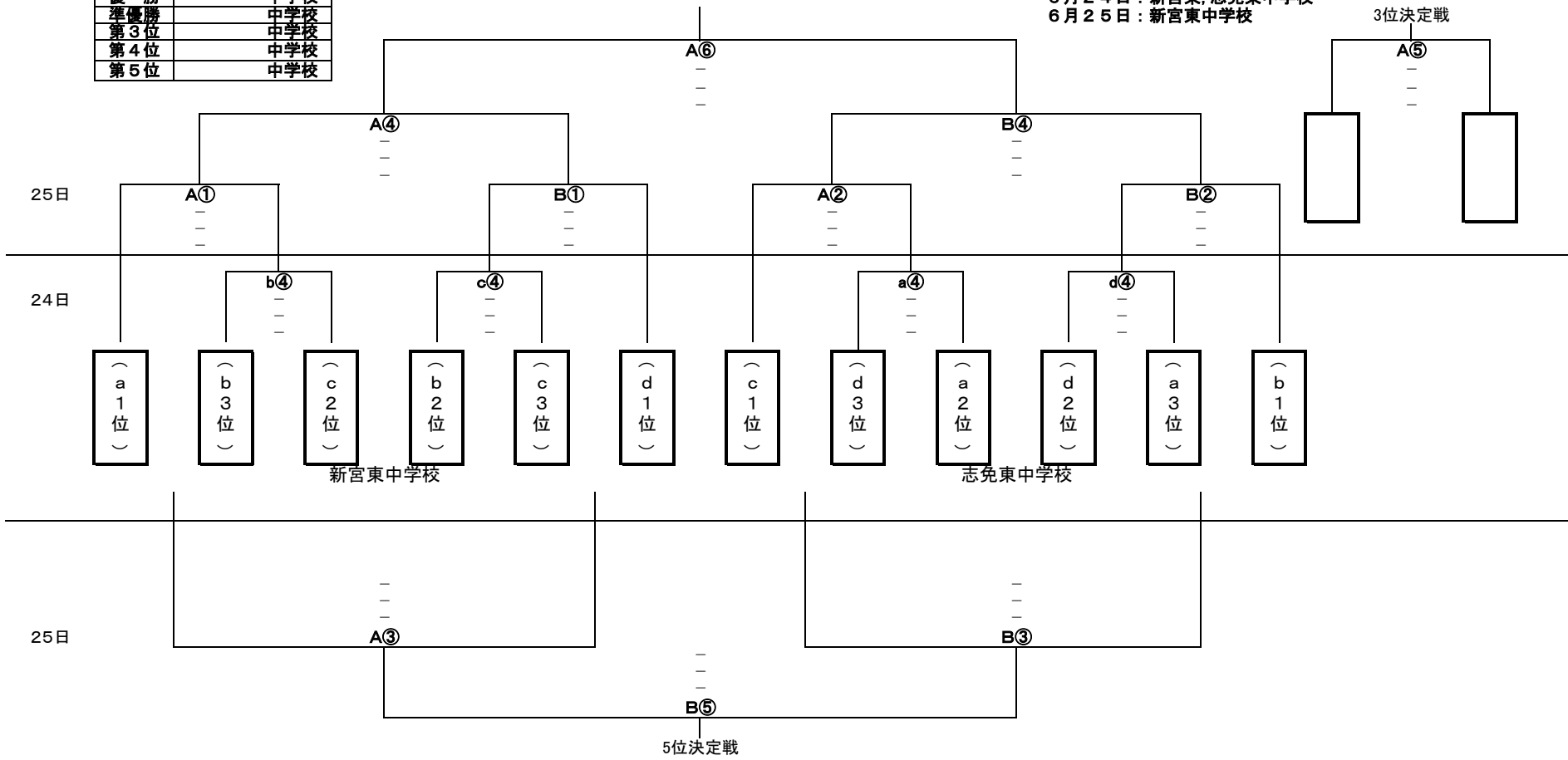

※2日目の生徒役員は、それぞれのパートの空きチームからお互いに4名ずつ出してください。  
初日に負けたチームからの生徒役員は、招集しません。ご協力をお願いします。

第74回 糟屋区中学校バレーボール大会(女子の部)1日目 リーグ戦組み合わせ  
 会場: 篠栗北中学校

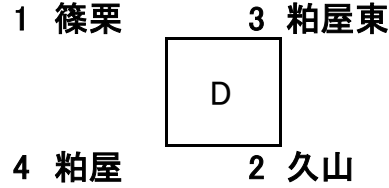
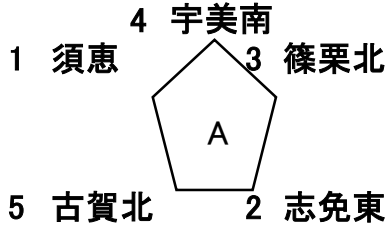

	Aパート			審判	Dパート			審判	
①	須恵	-	宇美南	志免東	①	篠栗	-	粕屋	久山
②	志免東	-	古賀北	古賀北 篠栗北	②	粕屋東	-	久山	粕屋東 篠栗
③	篠栗北	-	宇美南	宇美南 古賀北	③	篠栗	-	粕屋東	粕屋 粕屋
④	須恵	-	古賀北	須恵 篠栗北	④	粕屋	-	久山	久山 粕屋東
⑤	志免東	-	篠栗北	志免東 須恵	⑤	篠栗	-	久山	篠栗 粕屋
⑥	2勝したチーム	-	2勝したチーム	宇美南	⑥	粕屋	-	粕屋東	粕屋東 篠栗
				345位					久山

- A
- 1位 \_\_\_\_\_ 中学校  
 2位 \_\_\_\_\_ 中学校  
 3位 \_\_\_\_\_ 中学校  
 4位 \_\_\_\_\_ 中学校  
 5位 \_\_\_\_\_ 中学校

- B
- 1位 \_\_\_\_\_ 中学校  
 2位 \_\_\_\_\_ 中学校  
 3位 \_\_\_\_\_ 中学校  
 4位 \_\_\_\_\_ 中学校

会場: 須恵東中学校

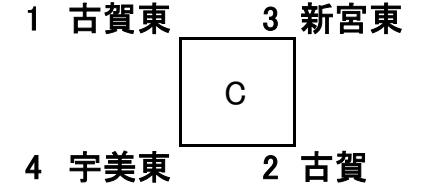
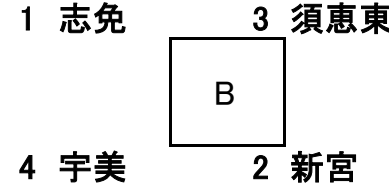

	Bパート			審判	Cパート			審判	
①	志免	-	宇美	新宮	①	古賀東	-	宇美東	古賀
②	須恵東	-	新宮	須恵東 志免	②	新宮東	-	古賀	新宮東 古賀東
③	志免	-	須恵東	宇美 宇美	③	古賀東	-	新宮東	宇美東 宇美東
④	宇美	-	新宮	新宮 須恵東	④	宇美東	-	古賀	古賀 新宮東
⑤	志免	-	新宮	志免 宇美	⑤	古賀東	-	古賀	古賀東 宇美東
⑥	宇美	-	須恵東	須恵東 志免	⑥	宇美東	-	新宮東	新宮東 古賀東
				新宮					古賀

- C
- 1位 \_\_\_\_\_ 中学校  
 2位 \_\_\_\_\_ 中学校  
 3位 \_\_\_\_\_ 中学校  
 4位 \_\_\_\_\_ 中学校

- D
- 1位 \_\_\_\_\_ 中学校  
 2位 \_\_\_\_\_ 中学校  
 3位 \_\_\_\_\_ 中学校  
 4位 \_\_\_\_\_ 中学校

※1日目の生徒役員は空きチームで4名ずつ行います。  
 ※開会式はありませんので、朝の流れは各チームで事前にご確認ください。

# 第74回 糟屋区中学校バレーボール大会(女子の部)2日目 決勝トーナメント組み合わせ

3位決定戦

優勝	中学校
準優勝	中学校
第3位	中学校
第4位	中学校

6月24日：篠栗北, 須恵東中学校

6月25日：篠栗北中学校

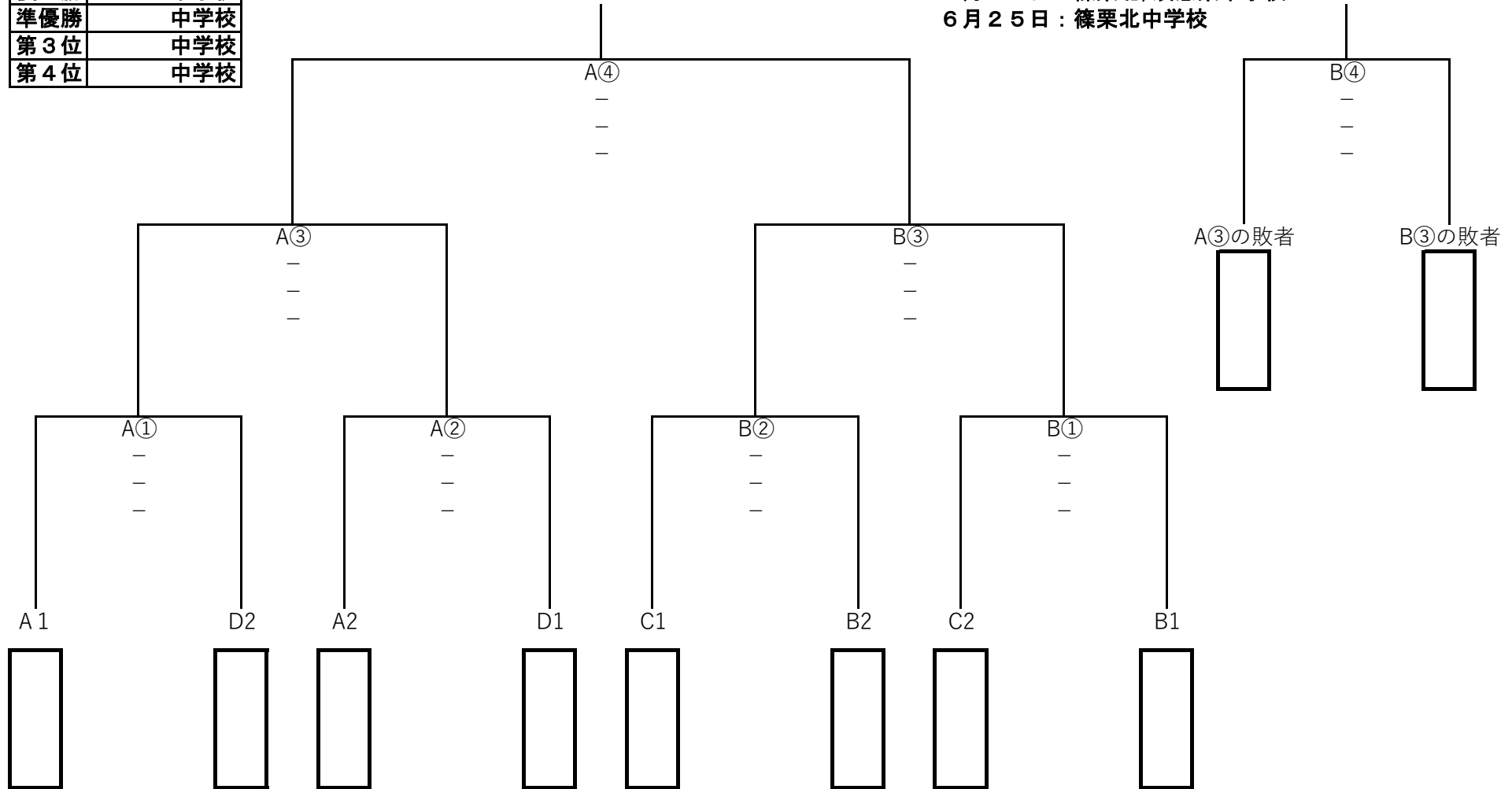

※2日目の生徒役員は、それぞれのパートの空きチームからお互いに4名ずつ出してください。  
初日に負けたチームからの生徒役員は、招集しません。ご協力をお願いします。