

# 令和5年度 筑豊地区中学校総合体育大会 ソフトテニス大会 要項

主催 筑豊地区中学校体育連盟  
直鞍地区各市町教育委員会  
主管 直鞍地区中学校体育連盟

## 1 期 日

令和5年7月15日(土)・・・団体戦  
受付 8時20分～8時35分  
開会式 8時50分  
競技開始 9時20分

令和5年7月16日(日)・・・個人戦  
受付 8時20分～8時35分  
開始式 9時00分  
競技開始 9時20分

令和5年7月17日(月)・22日(土)・・・予備日

※近隣住民の迷惑となるため8時10分以降の来場及び坂側からの入車にご協力ください

## 2 会 場

直方市西部運動公園テニスコート(直方市大字上新入2445) TEL 0949-25-2626

## 3 参加資格

- 筑豊地区中学校総合体育大会開催基準及び『特別規定』による。
- 中学校における引率・監督は出場校の校長・教員・部活動指導員とする。コーチについては、出場校の教育職員(部活動指導員含む)とする。ただし、教育職員(部活動指導員含む)以外のコーチは、学校長が認め、筑豊地区中体連に登録し、承認を受けた者とする。

## 4 参加制限

		嘉飯	田川	遠中	直鞍	合計
団 体	男子	4	2	3	3	12
	女子	4	2	3	3	12

		嘉飯	田川	遠中	直鞍	合計
個 人	男子	5	3	4	4	16
	女子	5	2	5	4	16

## 5 表 彰

男女とも団体戦は3位まで、個人戦は1位を表彰する。

## 6 県大会出場資格

団体3位以内・個人5位以内は、7月27日(木)28日(金)29日(土)(博多の森テニス競技場)にて行われる県総合体育大会出場の資格を得る。  
なお、県大会出場資格を得たチーム及び個人は県大会に参加する義務を負う。

## 7 申し込み

令和5年7月12日(水)までに各地区専門部長は専門部長に連絡すること。

## 8 各地区専門部長

地区	氏名	学校名	学校住所	TEL	FAX	専門部長
田川	長尾 拓真	田川東	〒825-0004 田川市夏吉197-1	0947-44-1088	0947-44-5623	
直鞍	中森 敦也	直方二	〒822-0002 直方市頓野4082	0949-26-0657	0949-26-0659	○
遠中	野口 恭平	水巻南	〒811-4332 遠賀町上別府652	093-201-3665	093-201-3665	
嘉飯	磯部 孝徳	幸袋	〒820-0065 飯塚市中730-1	0948-22-2924	0948-22-2954	

## 9 競技方法

- (1) 団体戦の予選は5ゲームで3ペアまで決勝トーナメントは7ゲームで2ペア先取とする。
- (2) 個人戦はトーナメント・7ゲームで行う。
- (3) 組み合わせは別表の通り行う。
- (4) 雨天時は、その状況により団体戦をトーナメントに変更することがある。その場合は、7ゲームとし、初戦チームがあるときは3ペアまでとする。
- (5) 団体戦は3位決定戦、個人戦は3位決定戦・5位決定戦を行う。

## 10 競技規則

- (1) 本大会は現行の日本ソフトテニス連盟規約国際ルール、並びに福岡県中学校体育連盟ソフトテニス専門部申し合わせ事項に準ずる。
- (2) 使用球は、男子：アカエム、女子：ケンコーを使用する。

## 11 申し合わせ事項

- (1) 筑豊地区最高の中学生の大会であることを認識し、校長の責任の下に大会参加生徒のマナーについては、指導の徹底を図る。マナーチェックを競技開始前までに実施する。  
※実施方法については、男子A～Dコート、女子E～Hコートで行う。

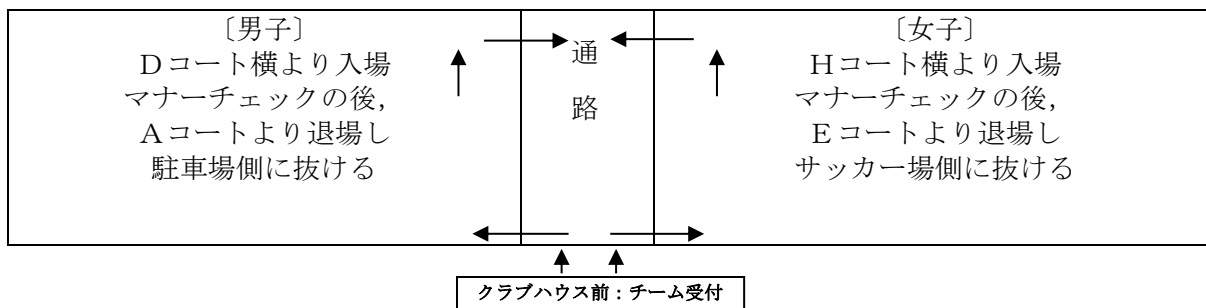

- (2) マナーチェック後、開会式をB・Cコートにて行う。
- (3) 服装は、上はゲームシャツ、下は膝より上のパンツ・スカートを着用する。色は100%蛍光色でなければよいが、ゼッケンをつける。監督・コーチの服装も選手に準ずる。
- (4) テニスシューズを必ず履くこと。
- (5) ソックスの長さは、くるぶしより上、ハイソックスは認めない
- (6) 体操服のショートパンツ、ハーフパンツは認める。ただし体形にあったものとする。
- (7) ストリングスは単色とする。
- (8) ベンチ入りは生徒8名とし、2名はボール拾いとする。並行となっても追加は認めない。
- (9) 団体戦のサイドコーチは、監督または、認定されたコーチとする。
- (10) 中学生らしい態度とマナーで試合に臨むこと。
- (11) 団体戦・個人戦の組み合わせは、新人大会の結果でシードする。
- (12) ベンチはアルファベット、番号の若い方が審判台から見て左側とする。
- (13) 監督は、大会申し合わせ事項・競技上の注意・会場使用上の注意やマナーについて、その関係する全ての生徒・保護者を含む大会参加者に周知徹底させること。

## 12 組み合わせ

【団体戦】予選リーグ

男子		Aパート	Bパート	Cパート	Dパート
	a	嘉飯1	遠中1	田川1	直鞍1
	b	直鞍2	嘉飯2	遠中2	田川2
	c	遠中3	直鞍3	嘉飯3	嘉飯4

女子		Eパート	Fパート	Gパート	Hパート
	a	直鞍1	遠中1	嘉飯1	田川1
	b	田川2	直鞍2	遠中2	嘉飯2
	c	嘉飯4	嘉飯3	直鞍3	遠中3

【団体戦】決勝トーナメント（男女共通）

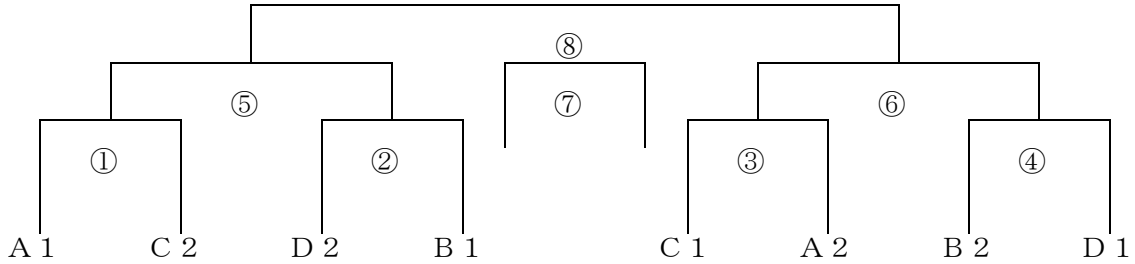

【団体戦】決勝トーナメント（男女共通）・・・雨天時

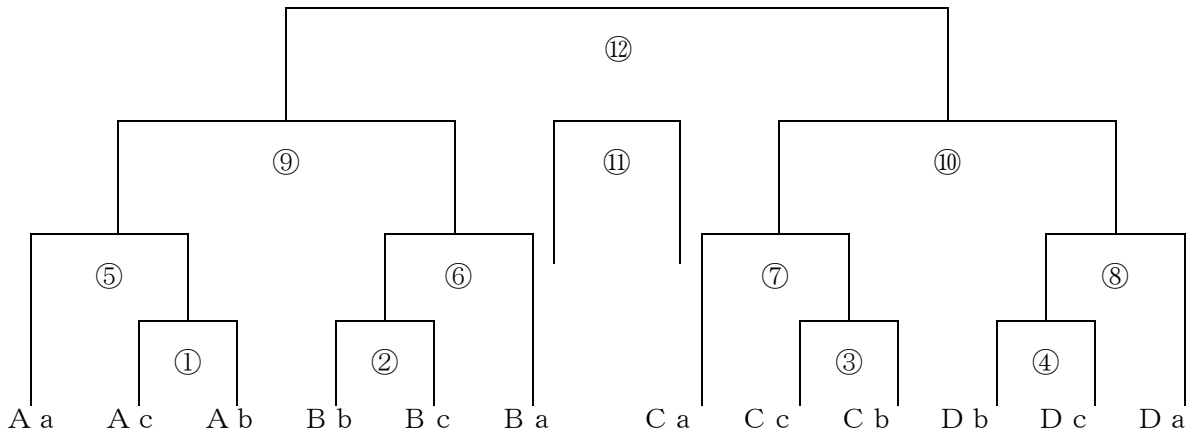

【個人戦】男子

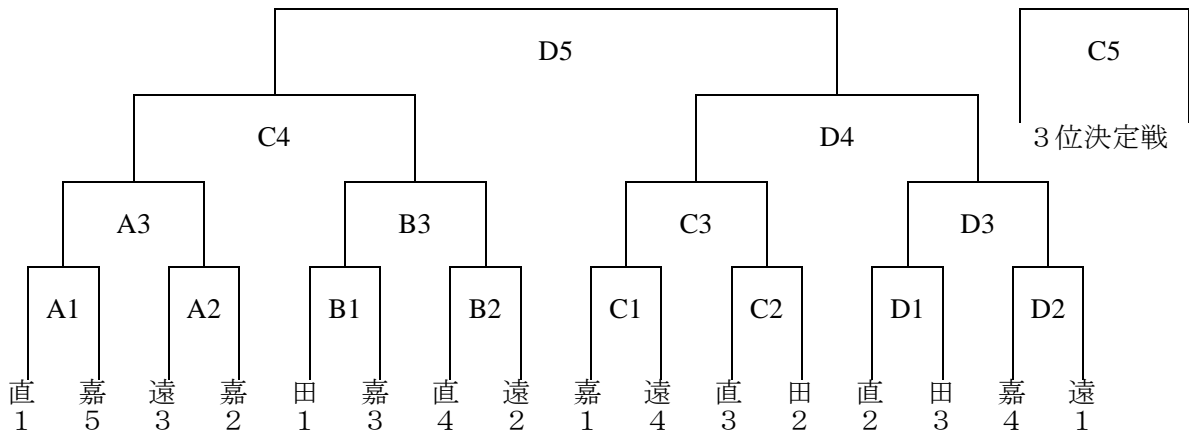

男子5位決定戦

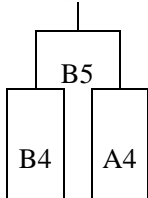

【個人戦】女子

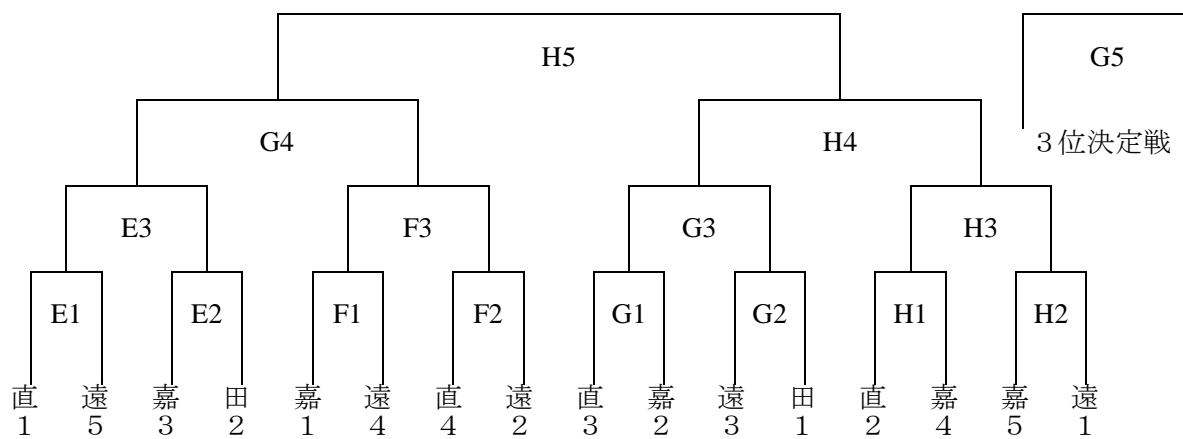

女子5位決定戦

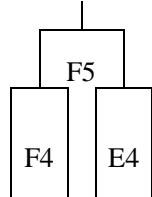

13 その他

- (1) AEDはクラブハウス自動販売機横に設置している。