

令和4年度 筑豊地区中学校総合体育大会 バドミントン大会 要項

主催 筑豊地区中学校体育連盟
遠中地区各市町教育委員会
共催 福岡県教育委員会
主管 遠中地区中学校体育連盟

1 日時

令和4年7月21日（木）団体戦
7月22日（金）個人戦

＜男子団体戦・個人戦＞	
開場	8時30分
監督者会議	8時40分
学校受付	8時40分
開会式	8時50分
競技開始	9時10分

＜女子団体戦・個人戦＞ タイムテーブルを参照

2 会場 芦屋中学校 体育館・小体育館（遠賀郡芦屋町中ノ浜10-74） TEL 093-223-0058

3 参加資格

- 筑豊地区中学校総合体育大会開催基準及び『特別規定』による。
- 引率・監督は出場校の校長・教員・部活動指導員とする。コーチについては出場校の教育職員（部活動指導員含む）とする。ただし、教育職員以外のコーチは、学校長が認め、筑豊地区中体連に登録し承認を受けた者とする。

団体		田川	直鞍	遠中	合計	個人		田川	直鞍	遠中	合計
		男子	2	1	4			7	男子	D4	D1
							S4	S1	S7		
女子	2	1	4	7	女子	D4	D1	D7	1 2		
							S4	S1		S7	

4 表彰 男女とも団体戦は3位まで、個人戦は単複ともに1位のみを表彰する。

5 県大会出場資格 団体・個人（単・複）ともに、4位以内は県大会出場の資格を得る。

6 申し込み 令和4年7月11日（月）17時までに必着
※各地区専門部長は専門部長（山崎）に選手名簿及び地区順位を提出すること。

7 各地区専門部長

地区	氏名	学校名	学校住所	TEL	FAX	専門部長
田川	小野 稚奈	赤池	〒822-1103 田川郡福智町市場336	0947-28-2117	0947-28-5446	
直鞍	福沢 高枝	宮若西	〒822-0111 宮若市金丸417-1	0949-52-2802	0949-52-2810	
遠中	山崎 慧太	岡垣	〒811-4233 遠賀郡岡垣町野間3-1-1	093-282-1333	093-282-1334	○
嘉飯	☆					

8 競技規則

- 大会は、令和4年度日本バドミントン競技規則並びに本大会規定に準ずる。
- 団体戦は、2複1単とし、複・単・複の順とする。チーム編成は選手5～8名、監督1名、コーチ1名とする。
- 団体戦の対戦は、1ゲーム15点、3ゲームマッチの2ゲーム先取法とするが、予選リーグのみ全て3組とも行う。セティングは20点オールまでとし、21点先取を勝ちとする。
- 団体戦のオーダーは1部作成し、試合終了後速やかに本部に提出する。
1回戦は、監督者会議ですぐに提出する。
- 個人戦は、1ゲーム15点、3ゲームマッチの2ゲーム先取法とする。セティングは20点オールまでとし、21点先取を勝ちとする。

- (6) インターバルは、選手が要求した時に、各ゲームとも一方が8点の時点で60秒以内、ゲーム間は、120秒以内でとることができる。
- (7) 団体戦・個人戦とも、単・複に同一選手が兼ねて出場することはできない。
- (8) ベンチ内は、監督・コーチとする。
- (9) アピールについては、競技中の選手のみとする。
- (10) ゼッケンは右のとおりとし、背中につける。
- (11) サーブについては、115cm以下とする。

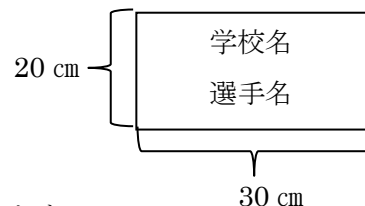

9 競技方法 団体戦予選リーグ及びトーナメント，個人戦トーナメントとする。

10 申し合わせ事項

- (1) 学校の校則を遵守し、大会に参加すること。違反がある場合は、各顧問が責任を持って試合前までに指導する。尚、改善が見られない場合は、大会参加を認めないこともあり得る。
- (2) シャトルは、日本バドミントン協会検定合格の水鳥球を使用する。
- (3) 服装は、上下とも(財)日本バドミントン協会審査合格品を原則とする。
※学校体育で使用している体操服も可(※県大会から不可)
- (4) AEDは受付窓口の下に設置している。

11 その他

- (1) 運営は教職員で行う。
- (2) 審判は生徒で行う。
- (3) 県大会出場資格 【団体戦】男女共4位まで 【個人戦】男女共，単複各4位まで

12 感染拡大防止対策

- (1) 「筑豊地区中学校体育大会に向けた感染拡大防止ガイドライン」に準じて大会を行う。
- (2) 大会当日、選手・引率者は、「大会当日体調記録表」を、その他の来場者に関しては「来場者体調記録表」を提出する。
- (3) 新型コロナウイルス感染症への対応について。

<開場について>

- 感染予防対策のため、男子の閉会式終了後、完全に男子選手・保護者の方が体育館を退場後に女子選手・保護者の方が入場する。

【団体戦】 男子・・・8：30開場 女子・・・13：30開場

【個人戦】 男子・・・8：30開場 女子・・・12：20開場

※選手・保護者ともに、上記の開場時間までは体育館に入場できない。

※女子選手については、昼食を済ませた状態で会場入りする。

※また、駐車場の混雑が予想されるため、女子選手・保護者については開場時間の前に生徒を送迎することは可能であるが、開場時間前に駐車はできない。

※男子のタイムテーブルの時間が延長となった場合、女子の開場時間やタイムテーブルを変更する可能性もある。

<入場制限について>

- 生徒については、選手，応援生徒（3年生部員）のみとする。

- 保護者について

団体戦：各学校IDカード配布分の最大16名までとする。

個人戦：選手1名につき、IDカード配布分の最大2名までとする。

※受付で検温・健康観察・消毒の上、事前配布された IDカードの確認と『来場者体調記録表』を提出する。

※IDカードのない者については原則入場できない。

※会場の出入りする場合は、再入場についても受付で必ずIDカードの確認を行う。

※団体戦，個人戦の両日観戦する場合は、それぞれで IDカードの確認と『来場者体調記録表』を提出する。

※未就学生（小学生未満）については、当日、来場者体調記録表を提出し、検温の確認が行われれば、IDカードを持っていなくても入場することができる。

●その他の観客について

※筑豊地区中学校体育連盟の規定により、卒業アルバム関係者、視察の高校職員については、受付で『来場者体調記録表』を記入の上、提出すれば、IDカードを持っていなくても入場することができる。その際、必ず受付で検温をする。

※筑豊地区中学校体育連盟の規定により、専門部職員以外の中学校職員については、各学校最大3名までは、受付で『来場者体調記録表』を記入の上、提出すれば、IDカードを持っていなくても入場することができる。その際、必ず受付で検温をする。

<大会運営について>

●筑豊地区中学校体育大会開催に向けた感染拡大防止ガイドラインに則り行う。

●会場は芦屋中学校体育館・小体育館の2つに分け、小体育館については、フロアのコートを利用せず、保護者観戦スペースとする。

●開会式、表彰式、閉会式はすべて芦屋中学校体育館で行う。

●団体戦はAパート、Bパートで会場の移動があるため、担当教員の指示に従い、速やかに移動する。

●公式練習については、各団体、個人、初回戦の前のみ3分間行う。

●試合開始前に手指消毒を行う。

●選手の荷物置きは、体育館2階のフロアに設置し、密を避ける。

●選手・保護者の方は、靴入れ・上靴を持参する。

●団体戦の審判は相互審判で行う。

●個人戦の審判については、応援生徒（3年生）を補助員とし、試合のない選手と補助員で行う。なお、タイムテーブルの2段目以降は、敗者審判制度を設けるため、個人戦参加選手は閉会式まで会場に残しておく。

13 その他

(1) 個人戦については、全ての試合を体育館（B）で行う。

(2) 観客マナーについて

※感染予防対策のため、手指消毒を徹底し、マスク着用の上、間隔をあけて応援する。

(3) 県大会について

※県大会出場が決まった団体、個人選手については、県大会出場選手登録用紙を福岡県中学校体育連盟のホームページからダウンロードしたものに職印を押した状態で、原本を筑豊地区大会当日に筑豊地区中学校専門部長の山崎（岡垣中学校）に提出する。

14 組み合わせ

【団体戦：男子】

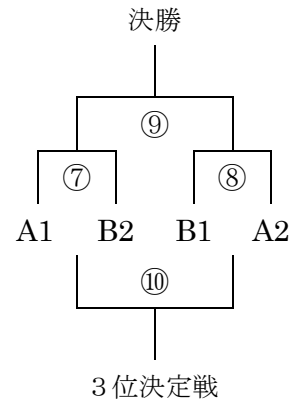
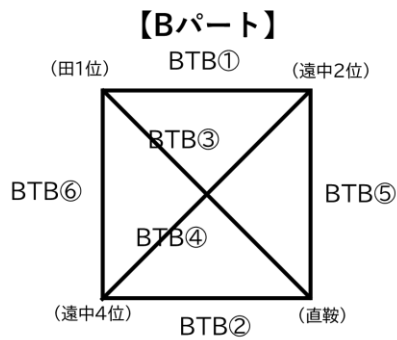
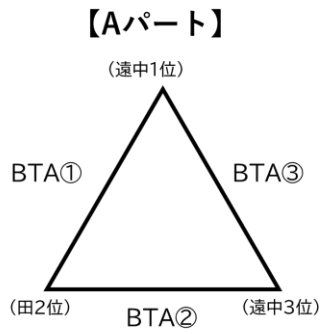

【団体戦：女子】

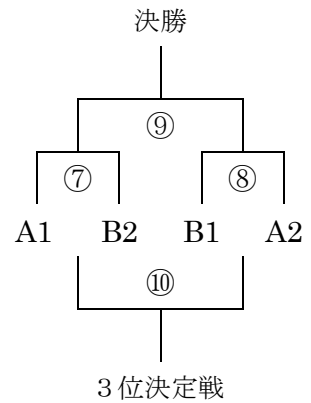
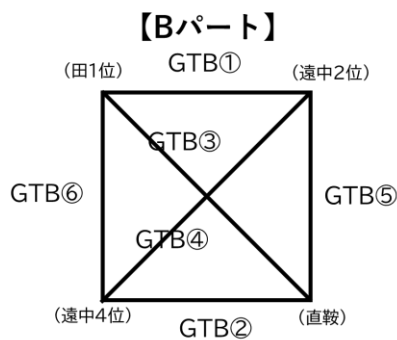
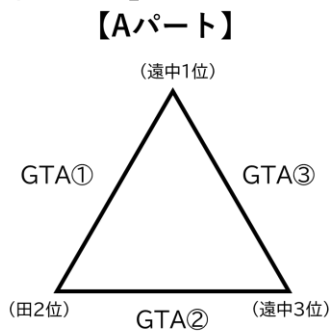

- (1) 男女ともA, Bの2パートに分けて試合を行い、それぞれのパート1位, 2位を決定する。
 ※両パートとも総当たり戦とする。

- (2) パートの順位決定方法 (①勝率 ②セット率 ③得失点)

【個人戦】 (地区大会後、組み合わせ会議ののちに決定します)

(男子：BS)

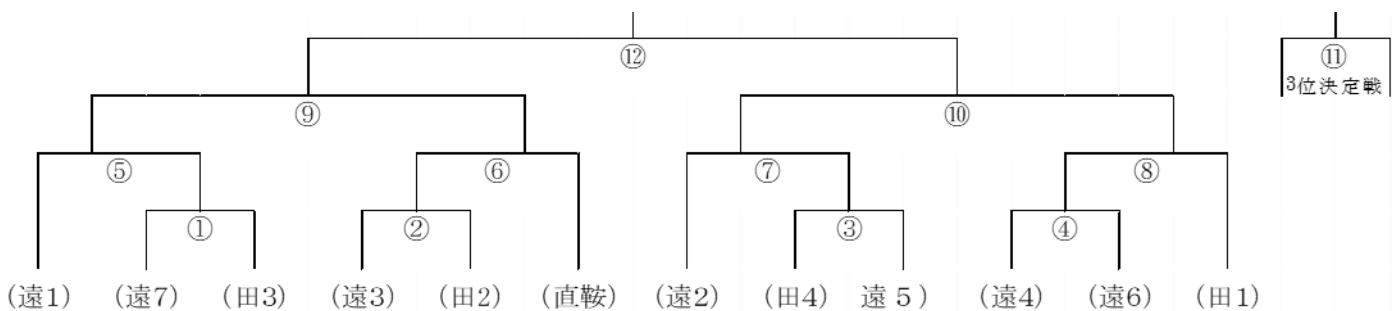

(男子：BD)

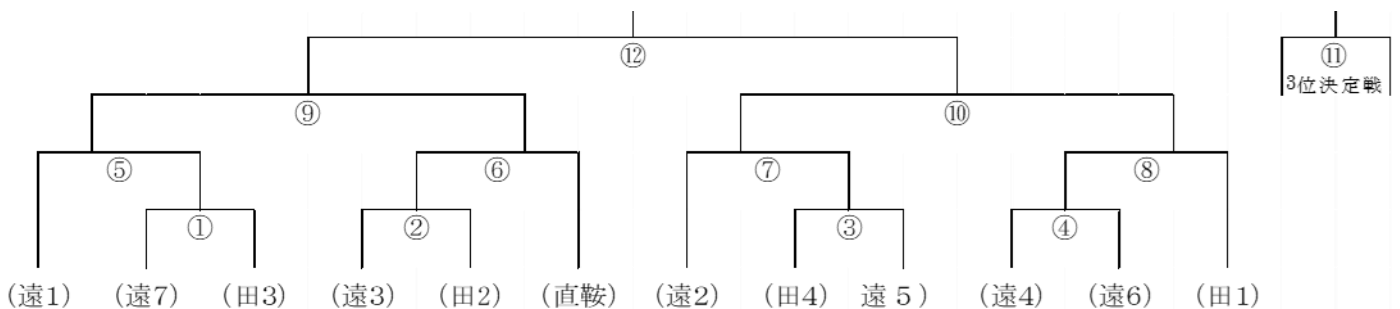

(女子 : GS)

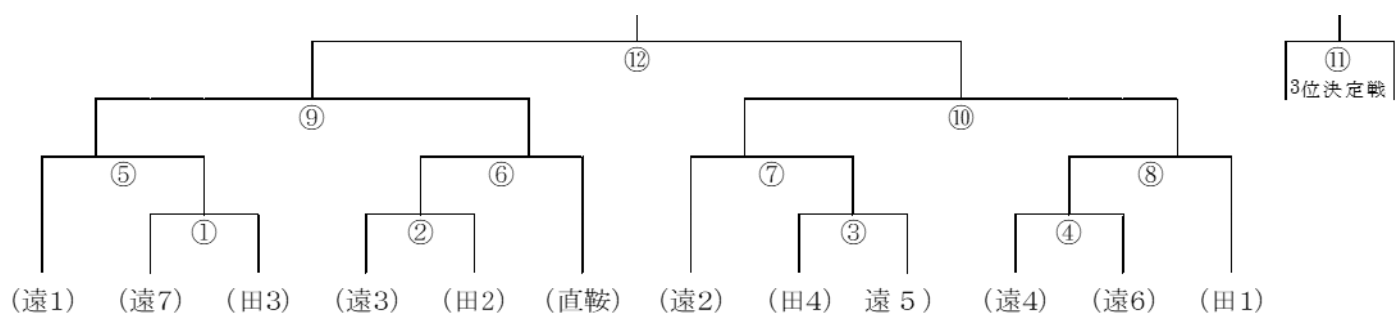

(女子 : GD)

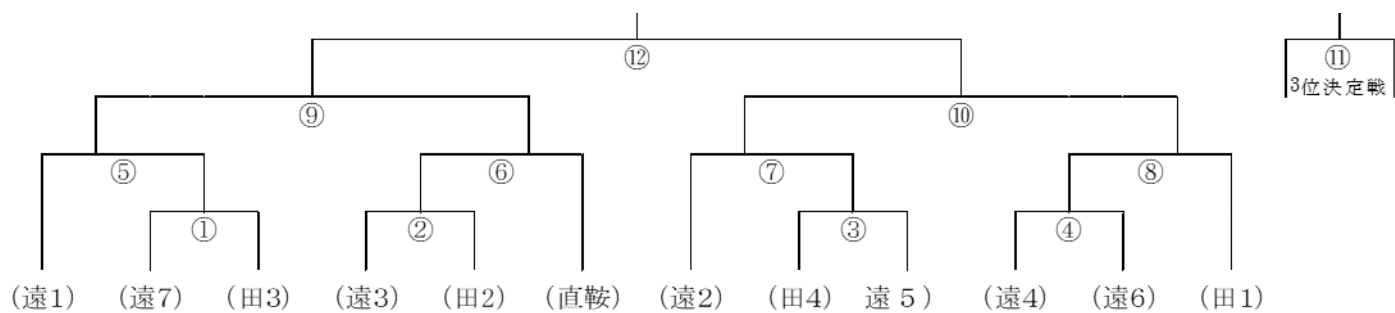

15 タイムテーブル

<団体戦> 7月21日 (木)

時間	小体育館 (A)			体育館 (B)			
	1コート	2コート	3コート	1コート	2コート	3コート	4コート
8 : 50 ~				簡易開会式 体育館で行う			
9 : 10 ~	BTA①		BTA①	BTB①	BTB①	BTB②	BTB②
9 : 50 ~	BTA②		BTA②	BTB③	BTB③	BTB④	BTB④
10 : 30 ~	BTA③		BTA③	BTB⑤	BTB⑤	BTB⑥	BTB⑥
11 : 10 ~				準決勝⑦	準決勝⑦	準決勝⑧	準決勝⑧
11 : 50 ~				優勝決定戦⑨		3位決定戦⑩	
12 : 30 ~	団体戦表彰式・簡易閉会式						
12 : 40 ~	男子退場, 換気・消毒作業, 休憩						
13 : 30	女子開場						
13 : 50				簡易開会式 体育館で行う			
14 : 10 ~	GTA①		GTA①	GTB①	GTB①	GTB②	GTB②
14 : 50 ~	GTA②		GTA②	GTB③	GTB③	GTB④	GTB④
15 : 30 ~	GTA③		GTA③	GTB⑤	GTB⑤	GTB⑥	GTB⑥
16 : 10 ~				準決勝⑦	準決勝⑦	準決勝⑧	準決勝⑧
16 : 50 ~				優勝決定戦⑨		3位決定戦⑩	
17 : 30 ~	団体戦表彰式・簡易閉会式						

<個人戦> 7月22日 (金)

時間	小体育館 (A)			体育館 (B)			
	1コート	2コート	3コート	1コート	2コート	3コート	4コート
8 : 50 ~				簡易開会式 体育館で行う			
9 : 10 ~				BD1	BD 2	BS 1	BS 2
9 : 30 ~				BD 3	BD 4	BS 3	BS 4
9 : 50 ~				BD 5	BD 6	BS 5	BS 6
10 : 10 ~				BD 7	BD 8	BS 7	BS 8
10 : 30 ~				BD 9	BD 1 0	BS 9	BS 1 0
10 : 50 ~				BD 1 1	BD 1 2	BS 1 1	BS 1 2
11 : 20 ~				個人戦表彰式・簡易閉会式			
11 : 40 ~	男子退場, 換気・消毒作業, 休憩						
12 : 20	女子開場						
12 : 40 ~				簡易開会式 体育館で行う			
13 : 00 ~				GD 1	GD 2	GS 1	GS 2
13 : 20 ~				GD 3	GD 4	GS 3	GS 4
13 : 40 ~				GD 5	GD 6	GS 5	GS 6
14 : 00 ~				GD 7	GD 8	GS 7	GS 8
14 : 20 ~				GD 9	GD 1 0	GS 9	GS 1 0
14 : 40 ~				GD 1 1	GD 1 2	GS 1 1	GS 1 2
15 : 00 ~				個人戦表彰式・簡易閉会式			